

O432

+135°
-30°

PA6
+G.F.

UL94
HB

RoHS
COMPLIANT

ПЕТЛЯ ПЛОСКАЯ С РЕЗЬБОВЫМ ШТЫРЕМ И ВСТАВКОЙ С РЕЗЬБОВЫМ ОТВЕРСТИЕМ

Материалы:

Усиленный полиамид.

Устойчивость к маслам и жирам.

Поверхность:

Сатинирован.

Цвет:

Черн. (RAL 9011).

Вставки:

Штифт из оцинкованной стали.

Втулка латунная с глухим резьбовым отверстием (допуск резьбы 6H).

Резьбовой болт из оцинкованной стали (допуск резьбы 6g).

Специальные Запросы:

- По запросу, при наличии объемов, вставки могут изготавливаться из другого материала.
- По запросу, при наличии объемов, изделия могут изготавливаться другого цвета, согласно таблице цветов на [стр.].

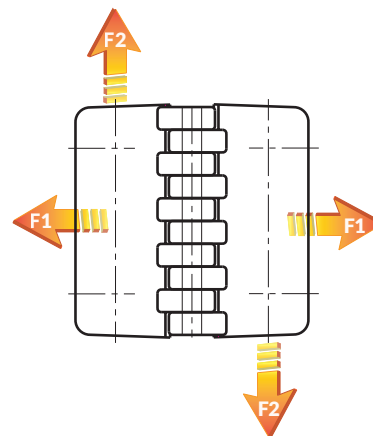
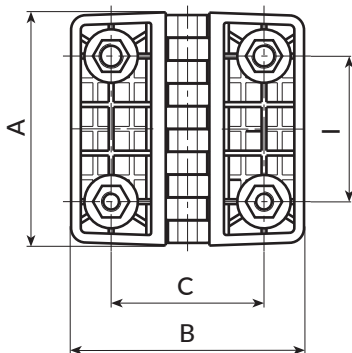
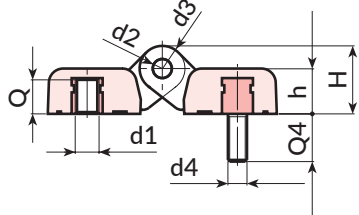
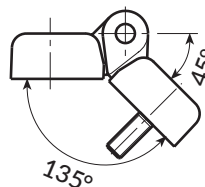
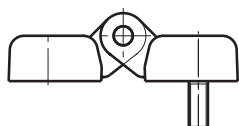
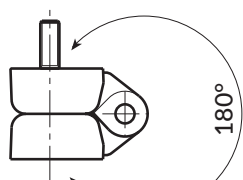
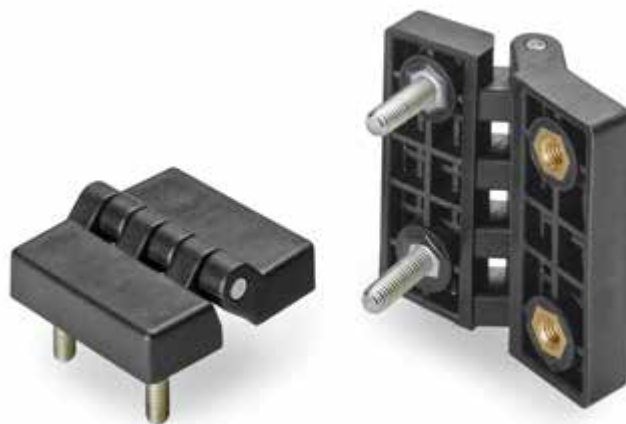

Код	арт.	l	C	A	B	h	H	d2	d3	d1-d4	Q	Q4	g	F1(N)	F2(N)
-	O43230.TM0501	30	30	48	48	10.5	15.5	5	10	M05	7	15	40	1850	1350
-	O43230.TM0601	30	30	48	48	10.5	15.5	5	10	M06	7	15	41	1850	1350
-	O43240.TM0601	40	40	64	64	13	19	5	12	M06	8,5	20	73	4000	1600
-	O43240.TM0801	40	40	64	64	13	19	5	12	M08	8,5	20	85	4000	1600
-	O43260.TM0801	60	63	96	96	19	28.5	8	19	M08	14	20	240	3100	1400
-	O43260.TM1001	60	63	96	96	19	28.5	8	19	M10	14	20	250	3100	1400